

# Proposta para Serviço de Aluguer de Varredora

**P-115-2015-1**

(14-07-2015)

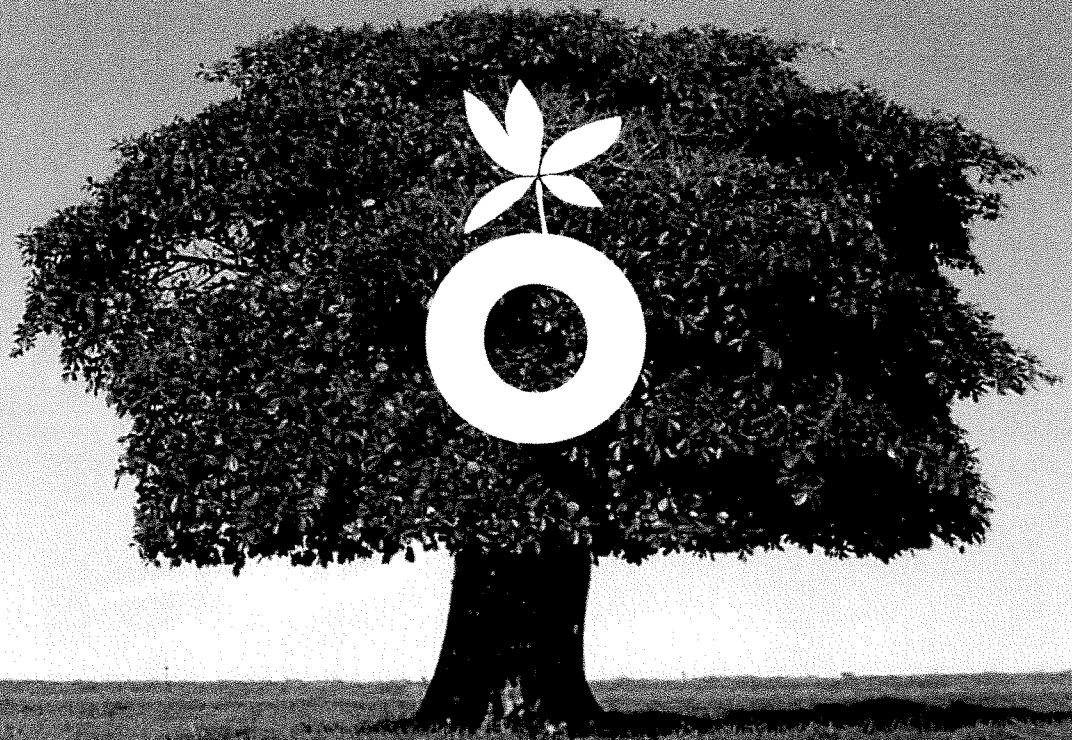

# ÍNDICE

1. Proposta.....	3
1.1. PROPOSTA DE PREÇO.....	3
1.2. DESCRIÇÃO DO EQUIPAMENTO.....	4
1.3. MEIOS HUMANOS E CONDIÇÕES DO SERVIÇO.....	5
1.4. RESPONSABILIDADES DA ECOAMBIENTE S.A. ....	6
1.5. RESPONSABILIDADE DE UTILIZAÇÃO DE VIATURA.....	6
1.6. PRAZO DE ALUGUER E LOCAL DA PRESTAÇÃO DE SERVIÇOS.....	6
1.7. EXCLUSÕES.....	6
1.8. PRAZO DE VALIDADE DA PROPOSTA.....	7
1.9. CONDIÇÕES DE PAGAMENTO.....	7
1.10. FICHAS TÉCNICAS.....	8
2. Documentos.....	22
2.1. CERTIFICADOS DE CONFORMIDADE.....	22
2.2. DECLARAÇÃO DE NÃO DÍVIDA À SEGURANÇA SOCIAL.....	25
2.3. DECLARAÇÃO DE NÃO DÍVIDA ÀS FINANÇAS.....	26
2.4. CERTIDÃO PERMANENTE DO REGISTO COMERCIAL.....	27

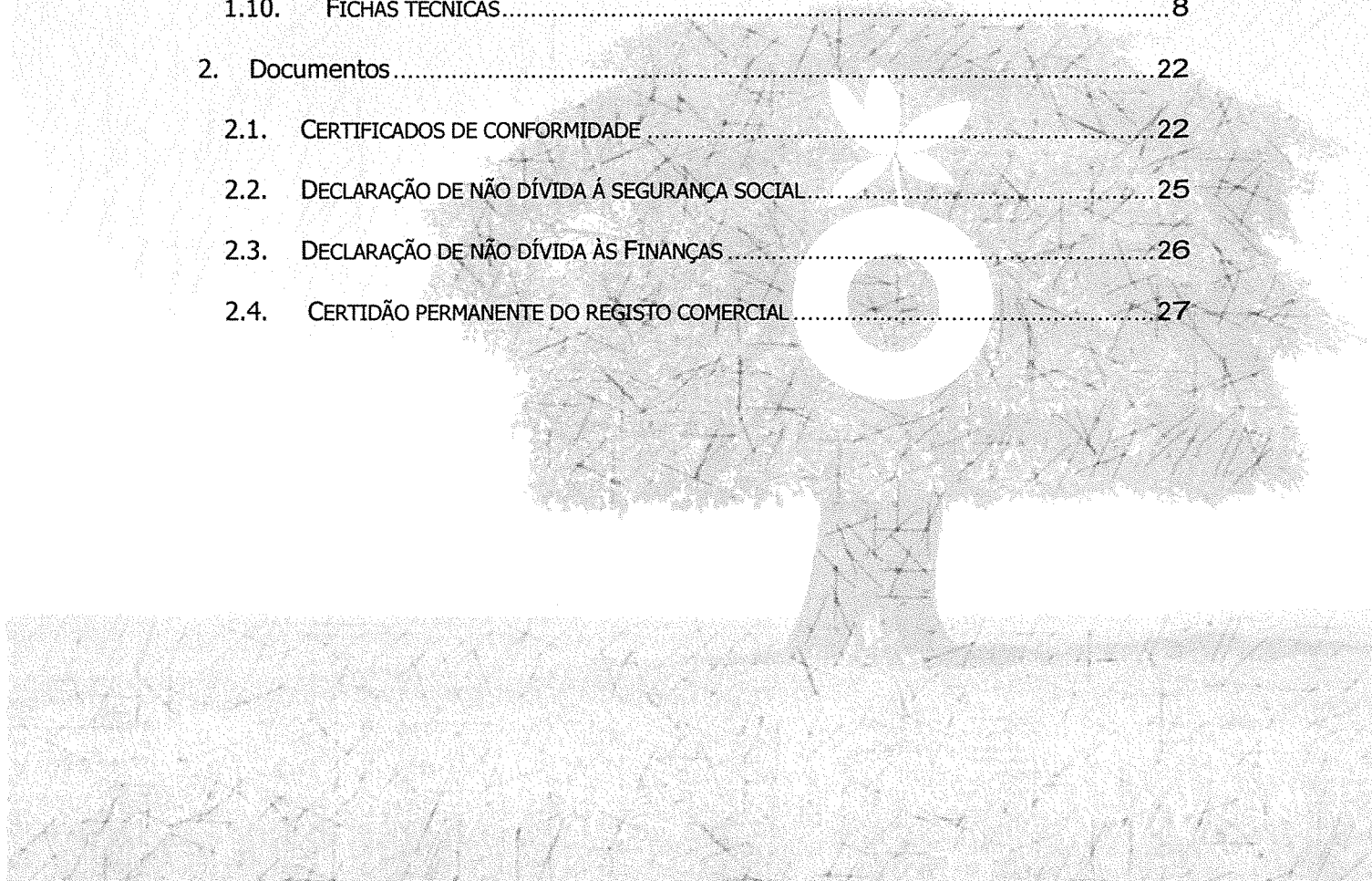

# 1. Proposta

## 1.1. PROPOSTA DE PREÇO

A ECOAMBIENTE – Consultores de Engenharia, Gestão e Prestação de Serviços, S.A. com sede no Parque Industrial da Abrunheira, Quinta do Lavi, Edifício 2, 2710- 089 Sintra, apresenta a seguinte proposta de preço, para aluguer de varredora de 4m<sup>3</sup>.

Designação do serviço	Preço unitário (mensal)	Preço Global (6 meses)
Aluguer de Varredora e aspiradora com capacidade de armazenamento de 4m <sup>3</sup> (motorista e combustível a cargo da entidade adjudicante)	5. 591,00 € / mês	33. 546,00 € /6 meses

\*O preço mensal apresentado foi calculado com base numa taxa de utilização do equipamento de 12 horas diárias e de 312 horas mensais, em duplo turno. Caso o equipamento apresente horas de motor além das indicadas, o preço será proporcional.

Aos valores supra acrescerá o Imposto sobre o Valor Acrescentado à taxa legal em vigor.

Informa-se que não se apresenta proposta para aluguer de varredora de 2m<sup>3</sup>, dado que para a data prevista de realização do serviço, a ECOAMBIENTE não dispõem de varredora desta tipologia.

Destacamos de seguida as vantagens das varredoras de 4m<sup>3</sup>:

- ⋄ Maior capacidade do depósito comparativamente às de 2m<sup>3</sup> (menos deslocações para deposição de resíduos, maior disponibilidade do equipamento para varredura mecânica);
- ⋄ Rendimentos superiores às varredoras de 2m<sup>3</sup>;
- ⋄ Depósito de água de maior capacidade (750 litros);
- ⋄ 2 Escovas laterais e uma escova frontal;
- ⋄ Maior capacidade de deslocação entre áreas de intervenção.

## 1.2. DESCRIÇÃO DO EQUIPAMENTO

O Equipamento a alugar, modelo Buscher CityCat 5000, tem as características técnicas que se indicam abaixo e em Anexo. Aquando da entrega da Varredora, a ECOAMBIENTE realizará uma formação inicial.

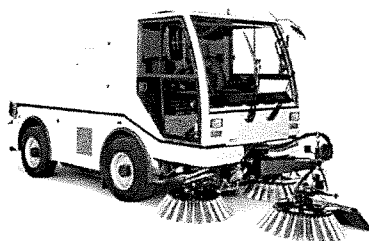

### Memória Descritiva

<i>Marca</i>	<i>Bucher Schörling</i>
<i>Modelo</i>	<i>CityCat CC 5000</i>
<i>Motor</i>	<i>Mercedes Benz</i>
<i>Tipo</i>	<i>OM 904 LA</i>
<i>Combustível</i>	<i>Diesel</i>
<i>N.º Cilindros</i>	<i>4 Em linha (Injecção Dir. Electron.)</i>
<i>Cilindrada</i>	<i>4250 ccm</i>
<i>Binário</i>	<i>580 Nm</i>
<i>Potência máxima</i>	<i>110 kW / 142 CV</i>
<b>DIMENSÕES</b>	
<i>Comprimento total</i>	<i>4585 mm</i>
<i>Largura</i>	<i>1820 mm</i>
<i>Altura</i>	<i>2500 mm</i>
<i>D.E.E.</i>	<i>2300 mm</i>
<b>PESOS</b>	
<i>Tara</i>	<i>5090 kg</i>
<i>Peso Bruto</i>	<i>11550 kg</i>
<b>CONDUÇÃO</b>	
<i>Velocidade de trabalho</i>	<i>0 / 20 km/h</i>
<i>Velocidade deslocação</i>	<i>0 / 60 km/h</i>
<i>Declive</i>	<i>30%</i>

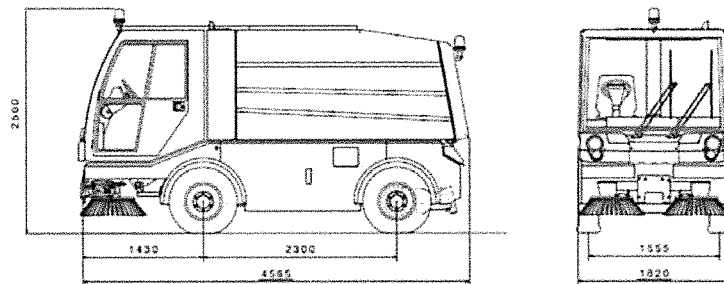

### 1.3. MEIOS HUMANOS E CONDIÇÕES DO SERVIÇO

O serviço será realizado por uma varredora de 4m<sup>3</sup>, com as especificações apresentadas no ponto anterior. Os meios humanos são à responsabilidade da junta de freguesia de Alvalade.

A manutenção do equipamento contempla os seguintes serviços:

- ⌘ Cumprimento integral do plano de manutenção preventiva do equipamento, incluindo:
  - Óleos;
  - Filtros de ar, combustível e gasóleo;
  - Filtros de água;
  - Massas lubrificantes;
  - Inspeções e Afições com as periodicidades recomendadas pelo fabricante;
- ⌘ Manutenção curativa:
  - Mão-de-Obra gratuita nas intervenções curativas (resolução de avarias), desde que a sua origem não seja devida a acidente, utilização imprópria ou alterações ao equipamento;
  - Reparação de anomalias que ocorram durante o serviço e que ocorram por desgaste normal exceto os previstos na cláusula 1.6.
  - Substituição de eventuais componentes elétricos, hidráulicos ou pneumáticos danificados por desgaste normal exceto os previstos na cláusula 1.6.
- ⌘ Consumíveis de desgaste abrangidos:
  - 1 Par de escovas de 2 em 2 meses.

#### 1.4. RESPONSABILIDADES DA ECOAMBIENTE S.A.

A ECOAMBIENTE S.A é responsável pelas seguintes obrigações:

- ⊗ Manutenção da varredora, exceto peças de desgaste corrente e manutenções simples;
- ⊗ Seguros de varredora.

#### 1.5. RESPONSABILIDADE DE UTILIZAÇÃO DE VIATURA

A entidade adjudicante responsabiliza-se com termo de responsabilidade perante a ECOAMBIENTE e perante terceiros por todos os danos (patrimoniais e não patrimoniais) decorrentes da utilização da viatura, nomeadamente – e sem excluir – os custos de reparação da viatura por danos provocados pela sua utilização, e os custos de ressarcimento de prejuízos provocados a terceiros em resultado de acidente, com minuta de contrato a assinar no ato da entrega da viatura.

Diariamente proceder à lavagem da varredora de acordo com as instruções dadas aquando a formação inicial aos operadores de maneira a manter o bom estado do equipamento e diminuir o número de incidências/avarias.

#### 1.6. EXCLUSÕES

Estão excluídos do âmbito da presente proposta os seguintes serviços:

- ⊗ Lavagem diária do equipamento;
- ⊗ Substituição de qualquer componente relacionado com o código da estrada nomeadamente a substituição de chapas de matrícula e chapas refletoras;
- ⊗ Reparações e/ou substituições de elementos danificados devido a acidente, utilização imprópria ou alterações ao equipamento;
- ⊗ Substituição de componentes cuja avaria tenha sido provocada pela ausência por parte do cliente, de medidas imediatas e apropriadas no momento da sua deteção. Um funcionamento anormal do equipamento, componente partido ou desapertado deverá ser reportado ao responsável da ECOAMBIENTE;
- ⊗ Qualquer intervenção ao nível estrutural do equipamento, tal como estrutura da cuba, reparação do motor, cuja avaria tenha sido provocada pela ausência por parte do cliente, de medidas imediatas e apropriadas no momento da sua deteção e/ou negligência da parte do operador;
- ⊗ Pintura (exceto em caso de reparações da estrutura que impliquem a repintura da mesma);
- ⊗ Estão excluídas todas as restantes despesas, designadamente o combustível (deslocações e serviço), portagens, água de lavagem da viatura, material suplementar

eventual para o serviço (pás e forquilhas), bem como motorista e cantoneiros necessários e estacionamento da viatura, custos de deposição dos resíduos (contentores), Custo de deposição e transporte de resíduos, se aplicável.

#### **1.7. PRAZO DE ALUGUER E LOCAL DA PRESTAÇÃO DE SERVIÇOS**

A proposta apresentada é para aluguer de varredora de 4m<sup>3</sup> que terá início em Setembro de 2015, para um prazo previsto de 6 meses, eventualmente prorrogado em caso de mútuo acordo.

O serviço será efetuado na área da Junta de Freguesia de Alvalade.

#### **1.8. PRAZO DE VALIDADE DA PROPOSTA**

A proposta é válida pelo prazo de 60 dias.

#### **1.9. CONDIÇÕES DE PAGAMENTO**

O pagamento far-se-á a 30 (trinta) dias contados a partir da data de emissão da fatura.

1.10. FICHAS TÉCNICAS

**RESITUL**

 RosRoca

**VARREDORA-ASPIRADORA COMPACTA**

**Bucher CityCat 5000**



**BUCHER**  
SCHÖRLING

**CITYCAT 5000**

(4 M<sup>3</sup>)

**MEMÓRIA DESCRITIVA**

---

1  
Núcleo Empresarial da Venda do Pinheiro • Quinta das Estrangeiras Norte, Rua D, Nº66 • 2665-801 Venda do Pinheiro  
Tel. +351 219 656 050 • Fax. +351 219 656 049



**VARREDORA – ASPIRADORA BUCHER-SCHÖRLING**  
**Modelo CityCat CC 5000 – 4 m<sup>3</sup> de capacidade – EURO 5**

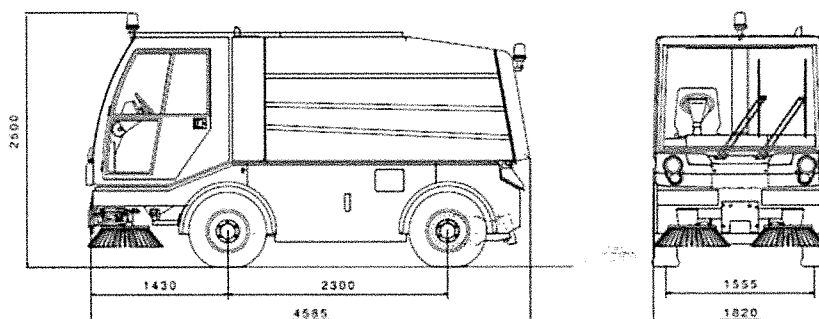

**Memória Descritiva**

<i>Marca</i>	<i>Bucher Schörling</i>
<i>Modelo</i>	<i>CityCat CC 5000</i>
<i>Motor</i>	<i>Mercedes Benz</i>
<i>Tipo</i>	<i>OM 904 LA</i>
<i>Combustível</i>	<i>Diesel</i>
<i>N.º Cilindros</i>	<i>4 Em linha (Injeção Dir. Electron.)</i>
<i>Cilindrada</i>	<i>4250 ccm</i>
<i>Binário</i>	<i>610 Nm</i>
<i>Potência máxima</i>	<i>115 kW</i>
<b>DIMENSÕES</b>	
<i>Comprimento total</i>	<i>4585 mm</i>
<i>Largura</i>	<i>1820 mm</i>
<i>Altura</i>	<i>2500 mm</i>
<i>D.E.E.</i>	<i>2300 mm</i>
<b>PESOS</b>	
<i>Tara</i>	<i>5550 kg</i>
<i>Peso Bruto</i>	<i>10550 kg</i>
<b>CONDUÇÃO</b>	
<i>Velocidade de trabalho</i>	<i>0 / 20 km/h</i>
<i>Velocidade deslocação</i>	<i>0 / 60 km/h</i>
<i>Declive</i>	<i>25%</i>

2

Módulo Empresarial da Venda do Pinheiro • Quinta dos Estrangeiros Norte, Rua D, Nº66 • 2665-901 Venda do Pinheiro  
Tel. +351 219 666 090 • Fax. +351 219 666 019

## MOTOR

- Ø Motor Mercedes Benz
- Ø Tipo: OM 904 LA
- Ø Euro V
- Ø Potência de 115KW
- Ø Binário de 610 Nm
- Ø Combustível: Gasóleo

O binómio apresentado entre a potência de 115 Kw e o binário de 610 Nm, numa varredora Bucher CityCat 5000 permite uma maior disponibilidade de potência a baixas rotações o que acarreta as seguintes vantagens:

- ↳ Capacidade de trabalho imediata (disponibilidade a baixas rotações);
- ↳ **Menor desgaste do motor** e componentes associados (trabalho a baixas rotações do motor) – reduzidos custos de manutenção;
- ↳ **Redução de ruído** (trabalho a baixas rotações do motor) – menor impacte sonoro nos munícipes;
- ↳ Significativo **menor consumo** (devidamente verificados e certificados conforme gráficos imediatamente abaixo) para a realização das mesmas tarefas, podendo-se estimar um consumo de 5 a 6 Litros/hora para o motor Mercedes-Benz que equipa a Bucher CityCat 5000 e de 10 a 11 Litros/hora para outras marcas de motores que necessitarão de uma potência superior (consumo específico baixo) – custos reduzidos e impactes ambientais minimizados;
- ↳ **Baixos níveis de emissões** (menos consumo menos emissões) devidamente verificados e certificados conforme os seguintes gráficos:

## SUSPENSÃO

- Ø Equipada com feixe de molas atrás e à frente, independentes e com amortecedores complementares.

## TRANSMISSÃO

- ⊗ Transmissão hidrostática de velocidade variável, sendo o eixo traseiro equipado com diferencial accionado por bomba hidráulica Rexroth, transmitindo o movimento às rodas por dois semi-eixos com redução aos cubos nas extremidades.
- ⊗ Direcção assistida hidráulicamente por válvula DANFOSS. Durante o trabalho de varredura e em situações de execução de limpeza de passeios de curvatura, rotundas, etc. a máquina possibilita que as quatro rodas sejam direccionais promovendo linhas de contorno perfeitas.
- ⊗ Nº de voltas do volante: 4.
- ⊗ Ângulo de fecho: 42°.

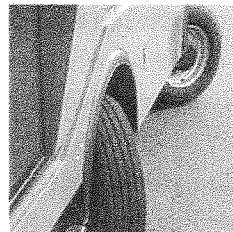

## TRAVÕES

- ⊗ Accionados por duplo circuito hidráulico e sistema servo assistido com discos de travagem, atrás e à frente;
- ⊗ Travão de parque de accionamento hidráulico ao eixo traseiro, em disco independente.

## PNEUS

- ⊗ Quatro rodas equipadas com pneus MICHELIN, 265/70R17.5LSR1.

## CABINA

- ⊗ Construção em alumínio;
- ⊗ Totalmente insonorizada;
- ⊗ Suspendida hidráulicamente para reduzir vibrações;
- ⊗ Lotação da cabina - 2 lugares;



Unidade Empresarial de Vande do Pinheiro - Quinta dos Gibrangeiros Norte, Rua D, 17106 - 2665-100, Portugal  
Tel. +351 219 565 030 • Fax. +351 219 565 049

4

# RESITUL



- Ø Duas portas com vidros de correr;
- Ø Boa visibilidade;
- Ø Assento confortável com regulação pneumática;
- Ø Volante ajustável em altura e inclinação;
- Ø Conta rotações do motor;
- Ø Conta horas do motor;
- Ø Conta horas das escovas;
- Ø Conta km;
- Ø Conta rotações;
- Ø Conta km de varredura;
- Ø Botão de paragem de emergência;
- Ø Manómetro de pressão de óleo;
- Ø Indicador da temperatura da água;
- Ø Avisador sonoro de tanque vazio;
- Ø Avisador sonoro de operação de marcha-atrás;
- Ø Avisos acústicos do nível de óleo hidráulico, temperatura da água do radiador e pressão de óleo do motor;
- Ø Velocidade de trabalho - 0 a 20 km/hora;
- Ø Velocidade de deslocação até 60 km/hora;
- Ø Visualização da zona de aspiração a partir do ponto de condução;
- Ø Subida automática das escovas quando se acciona o botão de marcha-atrás;
- Ø 3 Espelhos retrovisores;
- Ø Todos os instrumentos de controlo na cabine estão ao alcance fácil do condutor;
- Ø Nível de ruído em trabalho no interior da cabina – 70 dB.

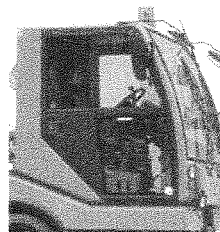
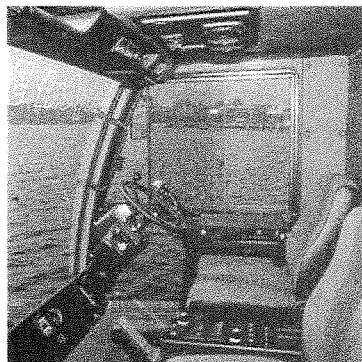

## **FAIXA DE LIMPEZA**

- Ø **Largura de Trabalho:**
  - o sem 3ª escova - 2.700 mm;
  - o com 3ª escova - 3.600 mm;

5  
Núcleo Empresarial da Venda do Pinheiro • Quinta dos Estrangeiros Norte, Rua D. R'966 • 2655-501 Venda do Pinheiro  
Tel. +351 219 656 050 • Fax. +351 219 656 049

- Ø **Duas escovas frontais de 900 mm Ø**, em aço, polietileno ou mistas (aço e polietileno), accionadas hidráulicamente, com regulação da velocidade de 0 a 150 rotações por minuto, inclinação, pressão e rotação com bicos para espargimento de água.

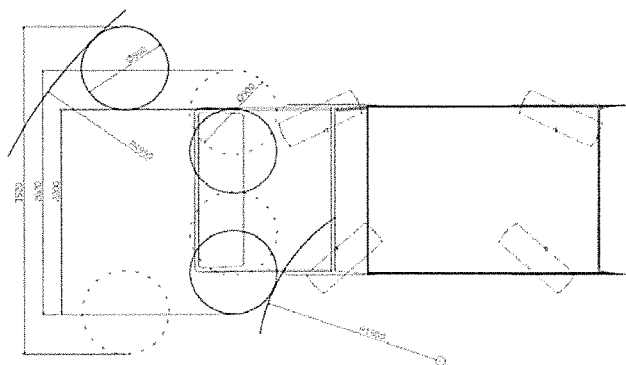

- Ø **3ª Escova frontal extensível de 900 mm Ø (OPCIONAL)**

- Ideal para contornar obstáculos e superfícies desniveladas, com apoio de varredura à esquerda e à direita e com levantamento e abaixamento hidráulico.

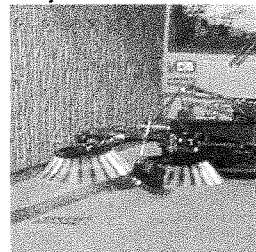

- Ø **Deslocamento lateral da unidade de varredura** permitindo a limpeza tanto à esquerda como à direita do local de varredura.

## TURBINA

- Ø Accionamento hidráulico através de bomba de pistão axial regulável (Rexroth) tipo A2FM23 / 61R23 cm<sup>3</sup>, 64 L/m. O fluxo hidráulico que acciona a turbina é ajustável por potenciómetro e válvula de controlo. A turbina está encasulada na parte superior da caixa de carga, sendo o acesso à mesma efectuada pela parte

6

# RESITUL



exterior da caixa, por abertura hidráulica da tampa de cobertura, permitindo o acesso fácil a este importante órgão tanto para lavagem e limpeza como para manutenção;

- ⊗ Diâmetro da Turbina – 650 mm;
- ⊗ Nº de pás – 12.

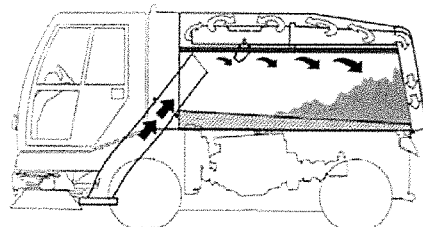

## CAUDAL DE ASPIRAÇÃO

- ⊗ Volume – regulável dos 12.000 m<sup>3</sup>/hora até 20.000 m<sup>3</sup>/hora;
- ⊗ Depressão no depósito de resíduos 700mm de H<sub>2</sub>O.

## DIMENSÕES PRINCIPAIS

- ⊗ R<sub>w</sub> raio de viragem entre muros – 3710 mm;
- ⊗ R<sub>b</sub> raio de viragem entre passeios – 1530 mm;
- ⊗ R<sub>a</sub> raio de viragem de rodas exteriores – 2895 mm;
- ⊗ Raio de viragem das rodas interiores – 1495 mm.

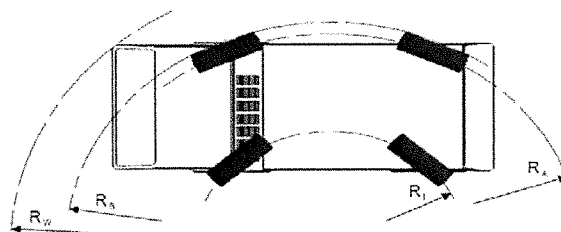

7  
União Empresarial de Venda do Pinheiro • Quinta dos Estrangeiros Norte, Rua D, 14º/55 • 2045-001 Venda do Pinheiro  
Tel: +351 219 606 033 • Fax: +351 219 605 045

# RESITUL

RosRoca

## CONTENTOR

- Ø Contentor de resíduos construído em aço inoxidável DIN 1.4301 com **4 m<sup>3</sup> de capacidade**, integrando na parte superior uma turbina de sucção com levantamento e basculamento hidráulico para descarga;
- Ø Porta traseira de abertura hidráulica;
- Ø Sistema de emergência manual de levantamento e abaixamento de caixa;
- Ø Filtro de separação da água dos resíduos;
- Ø Duas janelas de visita, colocadas na parte lateral direita e esquerda do contentor, para uma fácil inspeção e colocação de resíduos de maior dimensão.

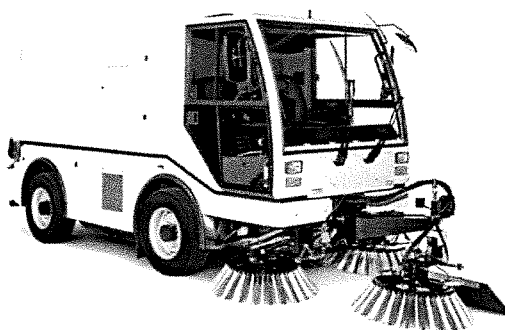

- Ø Altura de descarga de 1550 mm;
- Ø Largura de descarga de 1670 mm;
- Ø Ângulo de descarga 55°.

8

Núcleo Empresarial da Venda do Pinheiro • Quinta dos Estrangeiros Norte, Rua D, Nº466 • 2655-601 Venda do Pinheiro  
Tel. +351 219 666 050 • Fax. +351 219 666 049

# RESITUL



## **BOCAL DE ASPIRAÇÃO**

- Ø **Construído em aço inoxidável 1.4301** e montado à frente do eixo dianteiro. Ajustamento hidráulico em altura e apoiado por amortecedor para absorção dos impactos;

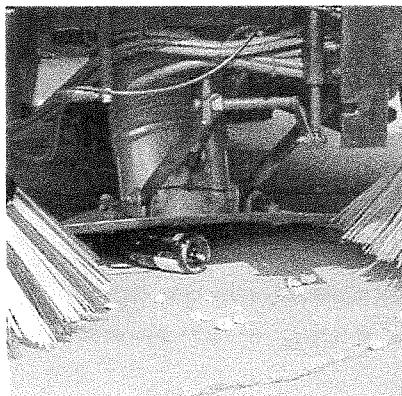

- Ø O bocal de aspiração está projectado de modo a reduzir o risco de colisão. Ajusta-se automaticamente ao volume de detritos e a qualquer obstáculo;
- Ø Ajustamento à varredura à esquerda e à direita, permitindo deslocamentos laterais de 880 mm;
- Ø **Tubo de sucção** - Construído em borracha especial semi-flexível, transparente e reforçada interiormente com espiral de aço:
  - o Diâmetro interno: 250mm;
  - o Espessura: 6mm.

## **SISTEMA DE ESPARGIMENTO DE ÁGUA SOBRE**

**AS ESCOVAS**, acompanhando os movimentos (esquerda/direita) das mesmas, reduzindo drasticamente o levantamento de poeiras, com 2 bicos de água cada.

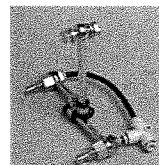

Indústrias Empresariais da Venda do Pinheiro • Quinta dos Estangeiros Norte, Rua D, nº466 • 2655-301 Venda do Pinheiro  
Tel. +351 219 666 050 • Fax. +351 219 666 049

9



# RESITUL



- Ø **BOCAL DE ASPIRAÇÃO** equipado interiormente com quatro bicos de água;
- Ø **TUBO DE ASPIRAÇÃO** com um bico de água na sua parte superior;
- Ø Duas bombas de água accionadas electricamente alimentam os bicos;
- Ø Tanque de água em aço inox de 790 litros.

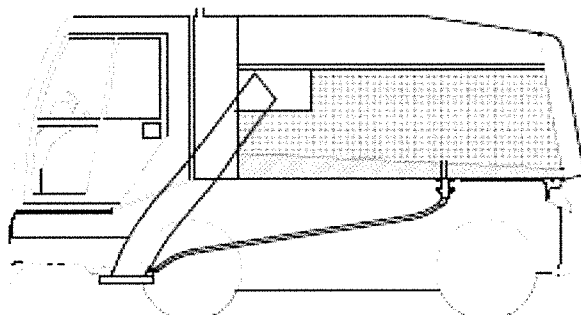

## **SEGURANÇA GERAL**

- \* **Em caso de abertura da porta da cabina do operador – PARAGEM AUTOMÁTICA DO SISTEMA DE ASPIRAÇÃO/VARREDURA.**

## **OUTROS**

- Ø **Tanque de combustível:** 150 litros;
- Ø **2 Baterias de 12V 74Ah, sem manutenção;**
- Ø **Alternador Bosch 24V;**
- Ø **Corte corrente geral;**
- Ø **Tubo de escape vertical;**
- Ø **Faróis rotativos;**
- Ø **Rádio CD**
- Ø **Limpa para brisas**



10

Unidade Empresarial da Venda do Pinheiro - Quinta dos Estrangeiros Norte, Rua D, 5ª/66 - 2665-901 Venda do Pinheiro  
Tel. +351 219 666 050 - Fax. +351 219 666 049

## **1. Mangote de aspiração manual**

- De 120 mm de diâmetro, montado na parte superior da caixa;
- Com suporte na porta traseira;
- Com bico de pulverização de água;
- Construído em material anti-abrasivo;



## **2. Descarga por basculamento 1550mm;**

A caixa de resíduos é montada sobre uma placa auxiliar cujo mecanismo de elevação é baseado em 4 pés que produzem primeiro um movimento de elevação da caixa e posteriormente de inclinação permitindo uma descarga dos resíduos para contentores/espacos sobre elevados.

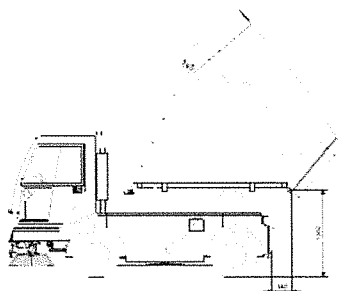

### **3. Bomba de alta pressão e pistola para lavagem da viatura e passeios:**

O sistema de alta pressão da água, com 100 bar, pistola e mangueira de alta pressão de 15m é montada na zona traseira do equipamento e sustentado sobre um suporte. A bomba hidráulica de alta pressão é ajustável de 0 até 20 l/min. A sua localização é no lado esquerdo do veículo, entre a roda dianteira e traseira

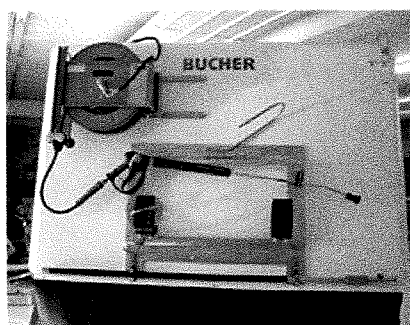

### **4. Ar Condicionado**

Para melhor comodidade do trabalho o ar condicionado é automático, com uma potencia frigorifica de 7Kw e ausente de CFC's.

### **5. Sistema Cruise Control**

Este sistema permite manter a velocidade de condução da varredora, em operação de varredura, previamente programada. Uma vez atingida e memorizada a velocidade pretendida é possível remover o pé do acelerador, garantindo um maior conforto durante a condução, e a varredora manterá a velocidade pretendida.

## **6. Regulação independente das escovas**

Este sistema permite a regulação e o funcionamento independente das escovas laterais.

Através da sua aplicabilidade poderemos otimizar o modo de trabalho da varredora permitindo adaptar-se a pisos mais agressivos e instáveis.

O sistema de varredura é independente para cada escova, em amplitude individual, rotação e pressão ao solo. Os comandos independentes de cada escova encontram-se localizados no interior da cabine.

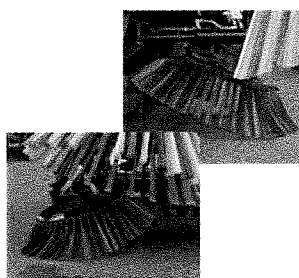

## **7. Barra de lavagem frontal**

Barra de aspersores frontal permitindo a lavagem de ruas.

Apresenta uma largura de 1500mm, portadora de 7 bicos aspersores que são alimentados por uma Bomba de Alta Pressão de 20 bar.

A sua posição é regulável permitindo uma melhor adaptação ao meio de lavagem e funcionando em parceria com a 3ª escova.



# RESITUL

RosRoca

## **8. Sistema de Lubrificação Centralizada**

Sistema de lubrificação automático permitindo que os principais componentes hidráulicos sejam lubrificados automaticamente.

Com este sistema o processo de manutenção e lubrificação da varredora é facilitado não permitindo falhas.



## 2. Documentos

### 2.1. CERTIFICADOS DE CONFORMIDADE



## Certificado de Conformidade

Certificate of Registration  
PT07/02200

O Sistema de Gestão da Organização  
**ECOAMBIENTE, S.A.**

Parque Industrial da Abrunheira, Quinta Lavi, Edifício 2  
2710-089 SINTRA

e Oficina de Vila Verde e Ecocentro/Oficina/Armazém em Mafra

foi auditado e cumpre com os requisitos da norma

**NP EN ISO 9001:2008**

Pelas atividades de:

Recolha e Transporte de RSU's e de Vidro e Higienização  
de Contentores no Concelho de Mafra e Limpeza e  
Higiene Pública no Município de Sintra - Parcial.

Este certificado é válido desde

*This certificate is valid from*

**29 de junho de 2015 até 28 de junho de 2018,**

**sujeito a auditorias de acompanhamento com resultados satisfatórios**

*29th June 2015 until 28th June 2018, and remains valid subject to satisfactory surveillance audits*

**Auditoria de Renovação a realizar antes de 28 de abril de 2018**

*Re certification audit due before 28th April 2018*

**Versão 6. Certificado pela SGS desde setembro de 2007**

*Issue 6. Certified with SGS since September 2007*



**IPAC**  
acreditação

A0003  
Certificação  
Sistemas de Gestão

Autorizado por:

*Authorized by*

Luis Neves

Patricia Pereira

Direção de Certificação  
Certification Management

SGS ICS - Serviços Internacionais de Certificação  
Pólo Tecnológico de Lisboa, 6 piso 0 - 1600-545 Lisboa  
T: 217104200, F: 217157527



Pág. 1 de 1  
Page 1 of 1

Este documento foi emitido pela Companhia de acordo com as Condições Gerais de Serviço disponíveis em [http://www.sgs.com/pt/pt/condicoes\\_servico](http://www.sgs.com/pt/pt/condicoes_servico). Qualquer alteração às condições de serviço e entrega. A validade deste documento poderá ser verificada em [http://www.sgs.com/pt/pt/condicoes\\_servico](http://www.sgs.com/pt/pt/condicoes_servico). Qualquer alteração às condições de serviço e entrega poderá ser verificada em [http://www.sgs.com/pt/pt/condicoes\\_servico](http://www.sgs.com/pt/pt/condicoes_servico). Qualquer alteração às condições de serviço e entrega poderá ser verificada em [http://www.sgs.com/pt/pt/condicoes\\_servico](http://www.sgs.com/pt/pt/condicoes_servico).



# Certificado de Conformidade

Certificate of Registration  
PT09/02800

## O Sistema de Gestão da Organização ECOAMBIENTE, S.A.

Parque Industrial da Abrunheira, Quinta Lavi, Edifício 2  
2710-089 SINTRA

e Oficina de Vila Verde e Ecocentro/Oficina/Armazém em Mafra

foi auditado e cumpre com os requisitos da norma

## NP EN ISO 14001:2012 (ISO 14001:2004)

Pelas atividades de:  
Recolha e Transporte de RSU's e de Vidro e Higienização  
de Contentores no Concelho de Mafra e Limpeza e  
Higiene Pública no Município de Sintra - Parcial.

Este certificado é válido desde

*This certificate is valid from*

29 de junho de 2015 até 28 de junho de 2018,

sujeito a auditorias de acompanhamento com resultados satisfatórios

*29<sup>th</sup> June 2015 until 28<sup>th</sup> June 2018, and remains valid subject to satisfactory surveillance audits*

Auditoria de Renovação a realizar antes de 28 de abril de 2018

*Re certification audit due before 28<sup>th</sup> April 2018*

Versão 4. Certificado pela SGS desde junho de 2009

*Issue 4. Certified with SGS since June 2009*



A0003  
Certificação  
Sistemas de Gestão

  
Luís Neves

Direção da Certificação  
Certification Management

Autorizado por:  
*Authorized by*

  
Patrícia Pereira

SGS ICS – Serviços Internacionais de Certificação  
Pólo Tecnológico de Lisboa, 8 piso 0 – 1600-546 Lisboa  
T: 217104200, F: 217151527



Pág. 1 de 1  
Page 1 of 1

Este documento foi emitido pela Comissão de Acreditação da Certificação Global de  
Serviços Europeia em <http://www.sgs-certification.com>. O cliente  
deverá dirigir-se ao contacto informado nos dados de responsabilidade, sempre dirigindo  
a Jurisdição. A manutenção deste documento requer a verificação em  
<http://www.sgs-certification.com>, sempre que a situação não autorizar.  
As alterações de validação do certificado ou renovação deste documento é feita e os  
transparências poderão ser alvo de todas as ações legais previstas.



# Certificado de Conformidade

Certificate of Registration  
PT09/02801

## O Sistema de Gestão da Organização ECOAMBIENTE, S.A.

Parque Industrial da Abrunheira, Quinta Lavi, Edifício 2  
2710-089 SINTRA

e Oficina de Vila Verde e Ecocentro/Oficina/Armazém em Mafra

foi auditado e cumpre com os requisitos da norma

## OHSAS 18001:2007

Pelas atividades de:

Recolha e Transporte de RSU's e de Vidro e Higienização  
de Contentores no Concelho de Mafra e Limpeza e  
Higiene Pública no Município de Sintra - Parcial.

Este certificado é válido desde

*This certificate is valid from*

29 de junho de 2015 até 28 de junho de 2018,

sujeito a auditorias de acompanhamento com resultados satisfatórios

*29th June 2015 until 28th June 2018, and remains valid subject to satisfactory surveillance audits*

Auditoria de Renovação a realizar antes de 28 de abril de 2018

*Re certification audit due before 28th April 2018*

Versão 4. Certificado pela SGS desde junho de 2009

*Issue 4. Certified with SGS since June 2009*



A0003  
Certificação  
Sistemas de Gestão

Autorizado por:  
*Authorized by*

Luis Neves

Direção de Certificação  
Certification Management

Patricia Pereira

SGS ICS - Serviços Internacionais de Certificação  
Pólo Tecnológico de Lisboa, 6.º piso 9 - 1500-546 Lisboa  
T: 217104200, F: 217157527



Pág. 1 de 1  
Page 1 of 1

Este documento só é válido pela Companhia de acordo com as Condições Gerais de Serviço disponíveis em [www.sgs.com/pt](http://www.sgs.com/pt). Qualquer responsabilidade por erros ou omissões é da responsabilidade do utilizador e não da SGS. A validade deste documento poderá ser verificada em <http://www.sgs.com/pt/certificados>. Qualquer alteração não autorizada, adulteração ou falsificação do conteúdo ou aprovação deste documento é passível de transmissão penalizada por ato de falsidade legalmente punível.



## 2.2. DECLARAÇÃO DE NÃO DÍVIDA À SEGURANÇA SOCIAL

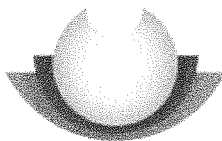

### SEGURANÇA SOCIAL

#### DECLARAÇÃO

Nome da entidade contribuinte ECOAMBIENTE - CONSULTORES ENGENHARIA GESTÃO E PRESTAÇÃO DE SE  
Firma/denominação ECOAMBIENTE - CONSULTORES ENGENHARIA GESTÃO E PRESTAÇÃO DE SE  
Número de Identificação de Segurança Social 20007506518  
Número de Identificação Fiscal 502877472  
Número de Declaração 11371108  
Data de emissão 10-07-2015

Declara-se que a entidade contribuinte acima identificada **tem a sua situação contributiva regularizada** perante a Segurança Social.

A presente declaração não constitui instrumento de quitação de dívida de contribuições e ou de juros de mora, nem prejudica ulteriores apuramentos e é válida pelo prazo de **quatromeses**, a partir da data de emissão.

Validade desconhecida

Digitally signed by INSTITUTO DE INFORMATICA, I.P.  
Date: 2015.07.10 09:45:11 +0100

DECLARAÇÃO EMITIDA AUTOMATICAMENTE PELO SERVIÇO SEGURANÇA SOCIAL DIRECTA

Mod. GC 1-DGSS versão [www.seg-socb1pt](http://www.seg-socb1pt)

## 2.3. DECLARAÇÃO DE NÃO DÍVIDA ÀS FINANÇAS

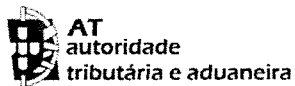

Serviço de Finanças de SINTRA-1 - [1562]

### CERTIDÃO

Georgina Maria Carteiro Catalão Calisto, Chefe do Serviço de Finanças de SINTRA-1.

CERTIFICA, face aos elementos disponíveis no sistema informático de gestão e controlo de processos de execução fiscal, que ECOAMBIENTE - CONSULTORES DE ENGENHARIA GESTÃO E PRESTAÇÃO DE SERVIÇOS S A, NIF 502877472, tem a sua situação tributária regularizada, uma vez que não é devedor perante a Fazenda Pública de quaisquer impostos, prestações tributárias ou acréscimos legais.

A presente certidão é válida por três meses, nos termos do disposto no nº 4 do artigo 24º do Código de Procedimento e de Processo Tributário.

Por ser verdade e por ter sido solicitada, emite-se a presente certidão em 2 de Julho de 2015.

O Chefe de Finanças

(Georgina Maria Carteiro Catalão Calisto)

<b>Elementos para validação</b>	
Nº Contribuinte:	502877472
Cód. Validação:	G5SS46HAMK5B

Para validar esta certidão acesse ao site [www.portaldasfinancas.gov.pt](http://www.portaldasfinancas.gov.pt), seleccione a opção "Validação Doc." e introduza o nº de contribuinte e código de validação acima mencionados. Verifique que o documento obtido corresponde a esta certidão.

## 2.4. CERTIDÃO PERMANENTE DO REGISTO COMERCIAL

### Acesso à Certidão Permanente

MINISTÉRIO DA JUSTIÇA

Certidão Permanente de Registos

« Voltar Sair



### Certidão Permanente Código de acesso: 3725-3074-1282

*A entrega deste código a qualquer entidade pública ou privada dispensa a apresentação de uma certidão em papel.(artº 75º, nº5 do Código do Registo Comercial)*

#### Matrícula

**NIPC:** 502877472

**Firma:** ECOAMBIENTE-CONSULTORES DE ENGENHARIA,GESTÃO E PRESTAÇÃO DE SERVIÇOS, S.A.

**Natureza Jurídica:** SOCIEDADE ANÓNIMA

**Sede:** PARQUE INDUSTRIAL ABRUNHEIRA QT DO LAVI EDIF.2

**Distrito:** Lisboa **Concelho:** Sintra **Freguesia:** S.Maria e S.Miguel, S.Martinho, S.Pedro Penafemim

2710 089 SINTRA

**Objecto:** Elaboração de estudos e projectos no âmbito da engenharia ambiental e do saneamento básico, infra-estruturas, fundações, geotécnica, arruamentos e estradas; administração e prestação de serviços no âmbito do sistema de resíduos urbanos, industriais e hospitalares (remoção, transporte, transferência, tratamento, reciclagem, valorização, destino final e atemo); lavagem e limpeza urbana e de recintos, bem como do sistema de saneamento básico (água e esgotos); fiscalização de obras e empreendimentos; promoção e gestão de projectos de produção de energia e valorização energética; comercialização e representação de marcas de equipamentos ligados às suas actividades; cedência e aluguer de equipamentos relacionados com as actividades atrás descritas, nomeadamente o aluguer de veículos automóveis de mercadorias com e sem condutor; prestação de serviços de tratamento e descontaminação de terrenos

**Capital:** 700.400,00 Euros

**CAE Principal:** 38112-R3

**CAE Secundário (1):** 81292-R3

**Data do Encerramento do Exercício:** 31 Dezembro

**Forma de Obrigar:** Assinatura de dois Administradores, assinatura de um administrador e de um procurador ou assinatura de um administrador ou procurador com poderes para o acto.

**Prazo de duração dos(s) Mandato(s):** Triénio 2014/2016

**Órgãos Sociais/Liquidatário/Administrador ou Gestor Judicial:**

CONSELHO DE ADMINISTRAÇÃO:

Nome: FRANCISCO JORGE DE JESUS DAMAS

NIF/NIPC: 210558903

Cargo: Presidente

Nome: HELENA SOFIA DE MIRANDA ROMÃO COELHO PALMINHA

NIF/NIPC: 191208477  
Cargo: Vogal

Nome: NUNO ANDRE JESUS ALVES HEITOR  
NIF/NIPC: 215435567  
Cargo: Vogal

**FISCAL ÚNICO:**

Nome: MAZARS & ASSOCIADOS - SOCIEDADE DE REVISORES OFICIAIS DE CONTAS, S.A.  
NIF/NIPC: 502107251  
Cargo: efetivo representado por Luis Filipe Soares Gaspar

**SUPLENTE(S) DO FISCAL ÚNICO:**

Nome: MARIA GUILHERMINA DA ROSA ALEIXO  
NIF/NIPC: 165057254  
Cargo: Suplente

**Conservatória onde se encontram depositados os documentos:** Conservatória do Registo Comercial de Sintra  
Corresponde à anterior matrícula nº 14208/19990412 na Conservatória do Registo Comercial de Sintra

Os elementos constantes da matrícula não dispensam a consulta das inscrições e respectivos averbamentos e anotações porquanto são estes que definem a situação jurídica da entidade.

**Inscrições - Averbamentos - Anotações**

**Insc.1 Ap.05/19921117 - CONTRATO DE SOCIEDADE E DESIGNAÇÃO DE MEMBRO(S) DE ÓRGÃO(S) SOCIAL(AIS)**

FIRMA: ECOAMBIENTE-CONSULTORES DE ENGENHARIA, GESTÃO E PRESTAÇÃO DE SERVIÇOS, S.A.  
NIPC: 502877472

NATUREZA JURÍDICA: SOCIEDADE POR QUOTAS

SEDE: PARQUE INDUSTRIAL ABRUNHEIRA QT DO LAVI EDIF.2

Distrito: Lisboa Concelho: Sintra Freguesia: Sintra (São Pedro de Penaferrim)  
2710 SINTRA

OBJECTO: Elaboração de estudos e projectos no âmbito da engenharia ambiental e do saneamento básico, infra-estruturas, fundações, geotécnica, arruamentos e estradas; administração, gestão e prestação de serviços no âmbito do sistema de resíduos urbanos, industriais e hospitalares ( remoção, transporte, transferência, tratamento, reciclagem, valorização, destino final e aterro ); lavagem e limpeza urbana e de recintos, bem como do sistema de saneamento básico ( água e esgotos); fiscalização de obras e empreendimentos; promoção e gestão de projectos de produção de energia e de valorização energética; comercialização e representação de marcas de equipamentos ligados às suas actividades e ainda, a cedência e aluguer de equipamentos relacionados com a actividade atrás descrita e prestação de serviços de tratamento e descontaminação de terrenos.  
CAPITAL : 700.400,00 Euros

**ACÇÕES:**

Número de acções: 140080

Valor nominal : 5.00 Euros

Natureza: Nominativas

**FORMA DE OBRIGAR/ÓRGÃOS SOCIAIS:**

Forma de obrigar: Assinatura de dois Administradores, assinatura de um

administrador e de um procurador ou assinatura de um administrador ou procurador com poderes para o acto  
Estrutura da administração: Pertence a um Conselho de Administração, composto por 3, 5 ou 7 membros entre quais um presidente.  
Estrutura da fiscalização: Pertence a um Conselho Fiscal, composto por três membros efectivos e um suplente ou a um Fiscal Único e respectivo suplente  
Duração dos mandatos: 3 anos

Data da deliberação: 2005-04-13

ORGÃO(S) DESIGNADO(S):

Álvaro Jorge Rodrigues Nunes  
Cargo: Presidente do Conselho de Administração

José Angelo Ferreira Correia  
Cargo: Vogal do Conselho de Administração (em 13/05/2005)

Artur Manuel Mariz Santiago  
Cargo: Vogal do Conselho de Administração (em 13/05/2005)

António Marques dos Santos Cavaco  
Cargo: Vogal do Conselho de Administração (em 13/05/2005)

Eduardo José Coelho de Andrade Gomes  
Cargo: Vogal do Conselho de Administração (em 13/05/2005)

João Cerejo Pragosa  
Cargo: Vogal do Conselho de Administração (em 13/05/2005)

"Piedade Vaz & Trigo Morais, SROC", representada por João Manuel Trigo de Morais, ROC  
Cargo: Fiscal Único

"Mendes, Ferreira & Soutinho, SROC, Lda", representada por José Pinto de Almeida Soutinho, ROC  
Cargo: Suplente do Fiscal Único

Prazo de duração do(s) mandato(s): TRIÊNIO: 2005/2007  
Data da deliberação: 13/04/2005

DATA DA DELIBERAÇÃO DE TRANSFORMAÇÃO EM SOCIEDADE ANÓNIMA:  
2005/04/13. Extracto actualizado das inscrições nºs 1 e 5 a 8

Conservatória do Registo Comercial de Sintra  
O(A) Adjunto(a) do Conservador, Maria Amélia Gameiro Pereira Henriques

**Av.1 AP. 12 e 13/20051230 - CESSAÇÃO DE FUNÇÕES DE MEMBRO(S)  
DO(S) ORGÃO(S) SOCIAL(AIS) E CESSAÇÃO DE FUNÇÕES DE  
MEMBRO(S) DO(S) ORGÃO(S) SOCIAL(AIS)**

CONSELHO DE ADMINISTRAÇÃO: Eduardo José Coelho de Andrade Gomes  
Cargo: Vogal

Causa: Renúncia  
Data: 12-09-05

José Angelo Ferreira Correia  
Cargo: Vogal

Causa: Renúncia

Data: 10-10-05

Conservatória do Registo Comercial de Sintra  
*O(A) Conservador(a), Ana Paula Tavarela Amorim de Queiroz Aguiar*

**Av.2 OF.20060907 - RECTIFICADO**

Natureza Jurídica: SOCIEDADE ANÓNIMA

Conservatória do Registo Comercial de Sintra  
*O(A) Adjunto(a) do Conservador, Maria Amélia Gameiro Pereira Henriques*

**Av.3 OF. 20140210 - ACTUALIZADO**

SEDE: PARQUE INDUSTRIAL ABRUNHEIRA QT DO LAVI EDIF.2  
Distrito: Lisboa Concelho: Sintra Freguesia: S.Maria e S.Miguel, S.Martinho,  
S.Pedro Penaferrim  
2710 - 089 SINTRA

Conservatória do Registo Comercial de Sintra  
*O(A) Escriturário(a) Superior, Maria Isabel Vidal Pereira*

**An. 1 - 20140210 - Publicado em <http://www.mj.gov.pt/publicacoes>.**

Conservatória do Registo Comercial de Sintra  
*O(A) Escriturário(a) Superior, Maria Isabel Vidal Pereira*

**Insc.2 Ap.09/20050707 - Provisório por dúvidas - DESIGNAÇÃO DE MEMBRO(S) DE ORGÃO(S) SOCIAL(AIS)**

ÓRGÃO(S) DESIGNADO(S):

CONSELHO DE ADMINISTRAÇÃO:  
Alberto de Matos  
Cargo: Vogal, por cooptação

Data da deliberação: 2005-06-30

Transcrição da inscrição nº 9

Conservatória do Registo Comercial de Sintra  
*O(A) Adjunto(a) do Conservador, Maria Amélia Gameiro Pereira Henriques*

**Av.1 AP. 53/20051214 - CONVERTIDO**

Conservatória do Registo Comercial de Sintra  
*O(A) Conservador(a), Ana Paula Tavarela Amorim de Queiroz Aguiar*

**Av.2 AP. 11/20051230 - CESSAÇÃO DE FUNÇÕES DE MEMBRO(S) DO(S) ORGÃO(S) SOCIAL(AIS)**

CONSELHO DE ADMINISTRAÇÃO: Alberto de Matos  
Cargo: Vogal

Causa: Renúncia  
Data: 2005-07-20

Conservatória do Registo Comercial de Sintra  
*O(A) Conservador(a), Ana Paula Tavarela Amorim de Queiroz Aguiar*

**Insc.3** PC43/19991116; PC5770/20000714; PC4036/20010703; PC3742/20020702; PC3036/20030630; PC4236/20040701 - PRESTAÇÃO DE CONTAS INDIVIDUAL

ANOS DE EXERCÍCIO: 1998 a 2003 - ( Transcrição de 6 registos/mero depósito )

Conservatória do Registo Comercial de Sintra  
*O(A) Adjunto(a) do Conservador, Maria Amélia Gameiro Pereira Henriques*

**Insc.4** AP. 34/20051129 - PRESTAÇÃO DE CONTAS INDIVIDUAL

Ano da Prestação de Contas: 2004

Transcrição da inscrição nº 4

Conservatória do Registo Comercial de Sintra  
*O(A) Adjunto(a) do Conservador, Maria Amélia Gameiro Pereira Henriques*

**Insc.5** AP. 14/20051230 - DESIGNAÇÃO DE MEMBRO(S) DE ORGÃO(S) SOCIAL(AIS)

ORGÃO(S) DESIGNADO(S):

CONSELHO DE ADMINISTRAÇÃO: Pedro Manuel Mamede Passos Coelho  
Cargo: Vogal por cooptação  
Residência/Sede: Rua Almeida Brandão, nº16, 1º  
Lisboa

Prazo de duração do(s) mandato(s): mandato em curso  
Data da deliberação: 05-07-20

Conservatória do Registo Comercial de Sintra  
*O(A) Conservador(a), Ana Paula Tavarela Amorim de Queiroz Aguiar*

**Insc.6** AP. 15/20051230 - DESIGNAÇÃO DE MEMBRO(S) DE ORGÃO(S) SOCIAL(AIS)

ORGÃO(S) DESIGNADO(S):

CONSELHO DE ADMINISTRAÇÃO: Joaquim José Barata de Andrade Gomes  
Cargo: Vogal  
Residência/Sede: Av. Manuel Júlio Carvalho Costa, Jardins da Gandarinha, A3,r/c  
A. Cascais

Prazo de duração do(s) mandato(s): mandato em curso  
Data da deliberação: 05-09-12

Conservatória do Registo Comercial de Sintra  
*O(A) Conservador(a), Ana Paula Tavarela Amorim de Queiroz Aguiar*

**Av.1** OF. AP. 15/20051230 - RECTIFICADO

Vogal: (por cooptação)

Conservatória do Registo Comercial de Sintra  
*O(A) Conservador(a), Ana Paula Tavarela Amorim de Queiroz Aguiar*

**Insc.7 AP. 16/20051230 - DESIGNAÇÃO DE MEMBRO(S) DE ORGÃO(S) SOCIAL(AIS)**

ORGÃO(S) DESIGNADO(S):

CONSELHO DE ADMINISTRAÇÃO: Paulo Alexandre Dias Caetano  
Cargo: Vogal (por cooptação)  
Residência/Sede: Rua Quirino da Fonseca, lote 2, B1, Algés

Prazo de duração do(s) mandato(s): mandato em curso  
Data da deliberação: 05-10-10

Conservatória do Registo Comercial de Sintra  
*O(A) Conservador(a), Ana Paula Tavarela Amorim de Queiroz Aguiar*

**Av.1 AP. 54/20060707 - CESSAÇÃO DE FUNÇÕES DE MEMBRO(S) DO(S) ORGÃO(S) SOCIAL(AIS)**

Paulo Alexandre Dias Caetano  
Cargo: Vogal do Conselho de Administração

Causa: Renúncia  
Data: 2006-06-29

Conservatória do Registo Comercial de Sintra  
*O(A) Conservador(a) destacado(a), Rui Miguel Madureira Almeida*

**An. 1 - 20060828 - Publicado em <http://www.mj.gov.pt/publicacoes>.**

Conservatória do Registo Comercial de Sintra  
*O(A) Conservador(a) destacado(a), Rui Miguel Madureira Almeida*

**Insc.8 AP. 34/20060330 - PRESTAÇÃO DE CONTAS INDIVIDUAL**

Ano da Prestação de Contas: 2005

Publicado em 2006-04-01 no site <http://www.mj.gov.pt/publicacoes>

Conservatória do Registo Comercial de Sintra  
*O(A) Adjunto(a) do Conservador, em substituição, Dora Alexandra H Ferreira*

**Insc.9 AP. 20/20060504 - ALTERAÇÃO DO CONTRATO DE SOCIEDADE**

ARTIGO(S) ALTERADO(S): nº1 do 2º

OBJECTO: Elaboração de estudos e projectos no âmbito da engenharia ambiental e do saneamento básico, infra-estruturas, fundações, geotécnica, arruamentos e estradas; administração e prestação de serviços no âmbito do sistema de resíduos urbanos, industriais e hospitalares (remoção, transporte, transferência, tratamento, reciclagem, valorização, destino final e aterro); lavagem e limpeza urbana e de recintos, bem como do sistema de saneamento básico (água e esgotos); fiscalização de obras e empreendimentos; promoção e gestão de projectos de produção de energia e valorização energética; comercialização e representação de marcas de equipamentos ligados às suas actividades; cedência e aluguer de equipamentos relacionados com as actividades atrás descritas, nomeadamente o aluguer de veículos automóveis de mercadorias com e sem condutor; prestação de serviços de tratamento e descontaminação de terrenos.

Publicado em 2006-06-06 no site <http://www.mj.gov.pt/publicacoes>



Conservatória do Registo Comercial de Sintra  
*O(A) Adjunto(a) do Conservador, em substituição, Dora Alexandra H Ferreira*

**Insc.10 AP. 55/20060707 - DESIGNAÇÃO DE MEMBRO(S) DE ORGÃO(S) SOCIAL(AIS)**

ORGÃO(S) DESIGNADO(S):

Paulo Vítor Rodrigues Ferreira, casado  
Cargo: Vogal do Conselho de Administração  
Residência/Sede: Rua de Macau, nº 45  
4524 - 909 Santa Maria da Feira

Prazo de duração do(s) mandato(s): Mandato em curso  
Data da deliberação: 2006-07-05

Conservatória do Registo Comercial de Sintra  
*O(A) Conservador(a) destacado(a), Rui Miguel Madureira Almeida*

**An. 1 - 20060828 - Publicado em <http://www.mj.gov.pt/publicacoes>.**

Conservatória do Registo Comercial de Sintra  
*O(A) Conservador(a) destacado(a), Rui Miguel Madureira Almeida*

**Av.1 AP. 14/20070316 15:26:03 - CESSAÇÃO DE FUNÇÕES DE MEMBROS DO(S) ORGÃO(S) SOCIAL(AIS)**

CONSELHO DE ADMINISTRAÇÃO:

Paulo Vítor Rodrigues Ferreira  
Cargo: Vogal  
Residência/Sede: Rua de Macau, 45  
4524 - 909 Santa Maria da Feira

Causa: Renúncia  
Data: 2006-11-21

Conservatória do Registo Comercial de Sintra  
*O(A) Adjunto(a) do Conservador, Dora Alexandra H Ferreira*

**An. 1 - 20070320 - Publicado em <http://www.mj.gov.pt/publicacoes>.**

Conservatória do Registo Comercial de Sintra  
*O(A) Adjunto(a) do Conservador, Dora Alexandra H Ferreira*

**Insc.11 AP. 15/20070316 15:26:03 - DESIGNAÇÃO DE MEMBRO(S) DE ORGÃO(S) SOCIAL(AIS)**

ÓRGÃO(S) DESIGNADO(S):

CONSELHO DE ADMINISTRAÇÃO:

Paulo Alexandre Dias Caetano  
NIF/NIPC: 196036437  
Cargo: Vogal  
Residência/Sede: Rua Quirino da Fonseca, lote 2. B1, Alges

Prazo de duração do(s) mandato(s): Mandato em curso  
Data da deliberação: 2006-11-21

Conservatória do Registo Comercial de Sintra  
O(A) Adjunto(a) do Conservador, Dora Alexandra H Ferreira

An. 1 - 20070320 - Publicado em <http://www.mj.gov.pt/publicacoes>.

Conservatória do Registo Comercial de Sintra  
O(A) Adjunto(a) do Conservador, Dora Alexandra H Ferreira

Insc.12 AP. 8/20090115 4:26:46 UTC - DESIGNAÇÃO DE MEMBRO(S) DE ORGÃO(S)  
SOCIAL(AIS) (ONLINE)

ORGÃO(S) DESIGNADO(S):

CONSELHO DE ADMINISTRAÇÃO:

Nome/Firma: Álvaro Jorge Rodrigues Nunes  
NIF/NIPC: 212937138  
Cargo: Presidente  
Residência/Sede: Rua das Serras, nº 18  
2640 - 316 Igreja Nova - Mafra

Nome/Firma: Paulo Alexandre Dias Caetano  
NIF/NIPC: 196036437  
Cargo: Vogal  
Residência/Sede: Rua Quirino da Fonseca, lote 2, B1  
1495 - 768 Cruz Quebrada - Dafundo

Nome/Firma: Susana Viseu Aurélio Coelho  
NIF/NIPC: 195199049  
Cargo: Vogal  
Residência/Sede: Rua Professor Simão Raposo, nº 13, 1º B  
1600 - 660 Lisboa

Nome/Firma: António Marques dos Santos Cavaco  
NIF/NIPC: 131102125  
Cargo: Vogal  
Residência/Sede: Travessa Cal das Eiras, nº 19  
4250 - 254 Santa Maria da Feira

Nome/Firma: Joaquim José Barata de Andrade Gomes  
NIF/NIPC: 178903493  
Cargo: Vogal  
Residência/Sede: Rua Monte Leite, nº 346 edifício B3, 3º esq., Condomínio Estoril  
Verde Mar  
2765 - 496 Estoril

FISCAL ÚNICO:

Nome/Firma: António Borges & Associados, SROC  
NIF/NIPC: 502287934  
Cargo: Efectivo  
Residência/Sede: Rua Professor Fernando da Fonseca, 10º A, esc. 6  
1600 - 618 Lisboa

SUPLENTE(S) DO FISCAL ÚNICO:

Nome/Firma: Macedo, Caldas & Bento, SROC  
NIF/NIPC: 506889890  
Residência/Sede: Rua Poeta Bocage, 2 - 1º G  
1600 - 233 Lisboa

Prazo de duração do(s) mandato(s): 2008/2010  
Data da deliberação: 15 de Setembro de 2008

Conservatória do Registo Comercial do Porto  
*O(A) Ajudante, Lígia Maria Barbosa Oliveira Gigante Pinheiro*

**An. 1 - 20090127 - Publicado em <http://www.mj.gov.pt/publicacoes>.**  
Conservatória do Registo Comercial do Porto  
*O(A) Ajudante, Lígia Maria Barbosa Oliveira Gigante Pinheiro*

**Av.1 AP. 6/20100107 1:30:03 UTC - CESSAÇÃO DE FUNÇÕES DE MEMBRO(S) DO(S) ORGÃO(S) SOCIAL(AIS)(ONLINE)**

CONSELHO DE ADMINISTRAÇÃO:

Nome/Firma: António Marques dos Santos Cavaco  
NIF/NIPC: 131102125  
Cargo: Vogal  
Residência/Sede: Travessa Cal das Eiras, 19  
4250 - 254 SANTA MARIA DA FEIRA  
Causa: Renúncia  
Data: 04 de Janeiro de 2010

Nome/Firma: Joaquim José Barata de Andrade Gomes  
NIF/NIPC: 178903493  
Cargo: Vogal  
Residência/Sede: Rua Monte Leite, nº 346, Edifício B3, 3º esq.,  
2765 - 496 ESTORIL  
Causa: Renúncia  
Data: 04 de Janeiro de 2010

Nome/Firma: Paulo Alexandre Dias Caetano  
NIF/NIPC: 196036437  
Cargo: Vogal  
Residência/Sede: Rua Quilrino da Fonseca, lote 2, B1  
1495 - 768 CRUZ QUEBRADA - DAFUNDO  
Causa: Renúncia  
Data: 04 de Janeiro de 2010

Conservatória do Registo Comercial de Braga  
*O(A) Escrivão(a), Amélia Paula Gonçalves de Freitas*

**An. 1 - 20100107 - Publicado em <http://www.mj.gov.pt/publicacoes>.**  
Conservatória do Registo Comercial de Braga  
*O(A) Escrivão(a), Amélia Paula Gonçalves de Freitas*

**Av.2 AP. 9/20111003 11:48:59 UTC - CESSAÇÃO DE FUNÇÕES DE MEMBRO(S) DO(S) ORGÃO(S) SOCIAL(AIS)(ONLINE)**

CONSELHO DE ADMINISTRAÇÃO:

Nome/Firma: SUSANA VISEU AURELIO COELHO  
NIF/NIPC: 195199049  
Cargo: Vogal  
Causa: Renúncia  
Data: 2011-09-01

Conservatória do Registo Comercial de Cascais  
*O(A) Conservador(a) Auxiliar, Maria Luisa Nunes de Sousa*

**An. 1 - 20111011 - Publicado em <http://www.mj.gov.pt/publicacoes>.**

Conservatória do Registo Comercial de Cascais  
*O(A) Conservador(a) Auxiliar, Maria Luisa Nunes de Sousa*

Insc.13 AP. 7/20100107 1:30:27 UTC - DESIGNAÇÃO DE MEMBRO(S) DE ORGÃO(S) SOCIAL(AIS) (ONLINE)

ORGÃO(S) DESIGNADO(S):

CONSELHO DE ADMINISTRAÇÃO:

Nome/Firma: Francisco Jorge de Jesus Damas  
NIF/NIPC: 210558903  
Cargo: Vogal  
Residência/Sede: Rua da Ilhaus, nº 13, r/c dto  
2870 - 095 Montijo

Prazo de duração do(s) mandato(s): Para completar o triénio 2008/2010  
Data da deliberação: 04 de Janeiro de 2010

Conservatória do Registo Comercial de Braga  
*O(A) Escrivão(a), Amélia Paula Gonçalves de Freitas*

An. 1 - 20100107 - Publicado em <http://www.mj.gov.pt/publicacoes>.  
Conservatória do Registo Comercial de Braga  
*O(A) Escrivão(a), Amélia Paula Gonçalves de Freitas*

Insc.14 AP. 10/20111003 11:48:59 UTC - DESIGNAÇÃO DE MEMBRO(S) DE ORGÃO(S) SOCIAL(AIS) (ONLINE)

ORGÃO(S) DESIGNADO(S):

CONSELHO DE ADMINISTRAÇÃO:

Nome/Firma: HELENA SOFIA DE MIRANDA ROMÃO COELHO PALMIHA  
ALBUQUERQUE BRAS  
NIF/NIPC: 191208477  
Cargo: Vogal  
Residência/Sede: Estrada da Ribeira, Condomínio Jardim Lomba, Lote C, r/c fte  
2755 - 290 Alcáçova

Prazo de duração do(s) mandato(s): para completar o mandato em curso  
(2008/2010)  
Data da deliberação: 2011-09-22

Conservatória do Registo Comercial de Cascais  
*O(A) Conservador(a) Auxiliar, Maria Luisa Nunes de Sousa*

An. 1 - 20111011 - Publicado em <http://www.mj.gov.pt/publicacoes>.  
Conservatória do Registo Comercial de Cascais  
*O(A) Conservador(a) Auxiliar, Maria Luisa Nunes de Sousa*

Insc.15 AP. 15/20120618 13:02:54 UTC - DESIGNAÇÃO DE MEMBRO(S) DE ORGÃO(S) SOCIAL(AIS) (ONLINE)

ORGÃO(S) DESIGNADO(S):

CONSELHO DE ADMINISTRAÇÃO:

Nome/Firma: FRANCISCO JORGE DE JESUS DAMAS  
NIF/NIPC: 210558903  
Cargo: Presidente  
Residência/Sede: Rua da Ilhaus, nº 13, R/c, Dtº  
2870 - 095 Montijo

Nome/Firma: HELENA SOFIA DE MIRANDA ROMÃO COELHO PALMINHA  
ALBUQUERQUE BRAS  
NIF/NIPC: 191208477  
Cargo: Vogal  
Residência/Sede: Estrada da Ribeira, Condomínio Jardim Lomba, Lote C, R/c,  
Frente  
2755 - 290 Alcabideche

Nome/Firma: NUNO ANDRE JESUS ALVES HEITOR  
NIF/NIPC: 215435567  
Cargo: Vogal  
Residência/Sede: Urbanização dos Plátanos, lote 2D, 1º Esqº  
2200 - 025 Alferrarede

FISCAL ÚNICO:

Nome/Firma: ANTÓNIO BORGES & ASSOCIADOS - SOCIEDADE DE REVISORES  
OFICIAIS DE CONTAS  
NIF/NIPC: 502287934  
Cargo: Efectivo  
Residência/Sede: Rua Prof. Fernando da Fonseca, 10º A, Esc. nº 6  
1600 - 618 Lisboa

SUPLENTE(S) DO FISCAL ÚNICO:

Nome/Firma: PEDRO MIGUEL ALÃO CABRITA  
NIF/NIPC: 186218117  
Residência/Sede: Av. Duque de Loulé, nº 5, 1ºB  
1050 - 085 Lisboa

Prazo de duração do(s) mandato(s): 2011/2013  
Data da deliberação: 10-05-2012

Conservatória do Registo Comercial de Vila Nova de Gaia  
*O(A) Ajudante, Elsa Teixeira Soares*

An. 1 - 20120619 - Publicado em <http://www.mj.gov.pt/publicacoes>.  
Conservatória do Registo Comercial de Vila Nova de Gaia  
*O(A) Ajudante, Elsa Teixeira Soares*

Insc.16 AP. 6/20140919 12:39:35 UTC - DESIGNAÇÃO DE MEMBRO(S) DE ORGÃO(S)  
SOCIAL(AIS) E SECRETÁRIO (ONLINE)

ORGÃO(S) DESIGNADO(S):

CONSELHO DE ADMINISTRAÇÃO:

Nome/Firma: FRANCISCO JORGE DE JESUS DAMAS  
NIF/NIPC: 210558903  
Cargo: Presidente  
Residência/Sede: Rua da Naus, nº 13, R/c, Dtº  
2870 - 095 Montijo

Nome/Firma: HELENA SOFIA DE MIRANDA ROMÃO COELHO PALMINHA  
ALBUQUERQUE BRAS  
NIF/NIPC: 191208477  
Cargo: Vogal  
Residência/Sede: Estrada da Ribeira, Condomínio Jardim Lomba, Lote C, R/c,  
Frente  
2755 - 290 Alcabideche

Nome/Firma: HUNO ANDRE JESUS ALVES HEITOR  
NIF/NIPC: 215435567  
Cargo: Vogal  
Residência/Sede: Urbanização dos Plátanos, lote 2D, 1º Esqº  
2200 - 025 Alferrarede

FISCAL ÚNICO:

Nome/Firma: MAZARS & ASSOCIADOS - SOCIEDADE DE REVISORES OFICIAIS DE CONTAS, S.A.  
NIF/NIPC: 502107251  
Cargo: efetivo representado por Luis Filipe Soares Gaspar  
Residência/Sede: Rua Tomás da Fonseca-Torre de Lisboa, Torre G, 5º  
1600 - 209 Lisboa

SUPLENTE(S) DO FISCAL ÚNICO:

Nome/Firma: MARIA GUILHERMINA DA ROSA ALEIXO  
NIF/NIPC: 165057254  
Cargo: Suplente  
Residência/Sede: Rua General Firmino Miguel, nº 3, Torre 2-1º  
1600 - 100 Lisboa

Prazo de duração do(s) mandato(s): Triénio 2014/2016  
Data da deliberação: 2017-07-28

Conservatória do Registo Comercial de Sintra  
*O(A) Ajudante, em substituição, Cristina Paula Pires Rosa*

**An. 1 - 20140919 - Publicado em <http://www.mj.gov.pt/publicacoes>.**  
Conservatória do Registo Comercial de Sintra  
*O(A) Ajudante, em substituição, Cristina Paula Pires Rosa*

**Av.1 AP. 83/20150202 13:16:51 UTC - ACTUALIZADO QUANTO AO NOME DE UM ADMINISTRADOR**

ORGÃO(S) DESIGNADO(S):

Nome/Firma: HELENA SOFIA DE MIRANDA ROMÃO COELHO PALMINHA  
NIF/NIPC: 191208477

Conservatória do Registo Comercial de Lisboa  
*O(A) Conservador(a), Maria Fernanda Marques Rolão Campos Garcia*

**An. 1 - 20150205 - Publicado em <http://www.mj.gov.pt/publicacoes>.**  
Conservatória do Registo Comercial de Lisboa  
*O(A) Conservador(a), Maria Fernanda Marques Rolão Campos Garcia*

**Mencões de Depósito - Anotações**

**Menção DEP 5260/2007-07-30 16:01:46 UTC - PRESTAÇÃO DE CONTAS INDIVIDUAL**

Ano da Prestação de Contas: 2006

Emitida Certificação Legal de Contas, sendo o parecer de Revisão: Sem Reservas

Requerente e Responsável pelo Registo: ECOAMBIENTE CONSULTORES DE ENGENHARIA GESTÃO E PRESTAÇÃO DE SERVIÇOS SA

*Menção realizada nos termos do Decreto-Lei nº. 8/2007 de 17 Janeiro*

**An. 1 - 20070730 - Publicado em <http://www.mj.gov.pt/publicacoes>**

*Menção realizada nos termos do Decreto-Lei nº. 8/2007 de 17 Janeiro*

**Menção DEP 8362/2008-07-05 18:03:31 UTC - PRESTAÇÃO DE CONTAS INDIVIDUAL**

Ano da Prestação de Contas: 2007

Emitida Certificação Legal de Contas, sendo o parecer de Revisão: Sem Reservas

Requerente e Responsável pelo Registo: *ECOAMBIENTE CONSULTORES DE ENGENHARIA GESTÃO E PRESTAÇÃO DE SERVIÇOS SA*

*Menção realizada nos termos do Decreto-Lei nº. 8/2007 de 17 Janeiro*

**An. 1 - 20080705 - Publicado em <http://www.mj.gov.pt/publicacoes>**

*Menção realizada nos termos do Decreto-Lei nº. 8/2007 de 17 Janeiro*

**Menção DEP 6698/2009-07-25 19:19:42 UTC - PRESTAÇÃO DE CONTAS INDIVIDUAL**

Ano da Prestação de Contas: 2008

Emitida Certificação Legal de Contas, sendo o parecer de Revisão: Sem Reservas e Sem Ênfases

Requerente e Responsável pelo Registo: *ECOAMBIENTE CONSULTORES DE ENGENHARIA GESTÃO E PRESTAÇÃO DE SERVIÇOS SA*

*Menção realizada nos termos do Decreto-Lei nº. 8/2007 de 17 Janeiro*

**An. 1 - 20090725 - Publicado em <http://www.mj.gov.pt/publicacoes>**

*Menção realizada nos termos do Decreto-Lei nº. 8/2007 de 17 Janeiro*

**Menção DEP 6531/2010-07-15 18:48:48 UTC - PRESTAÇÃO DE CONTAS INDIVIDUAL**

Ano da Prestação de Contas: 2009

Emitida Certificação Legal de Contas, sendo o parecer de Revisão: Sem Reservas

Requerente e Responsável pelo Registo: *ECOAMBIENTE CONSULTORES DE ENGENHARIA GESTÃO E PRESTAÇÃO DE SERVIÇOS SA*

*Menção realizada nos termos do Decreto-Lei nº. 8/2007 de 17 Janeiro*

**An. 1 - 20100715 - Publicado em <http://www.mj.gov.pt/publicacoes>**

*Menção realizada nos termos do Decreto-Lei nº. 8/2007 de 17 Janeiro*

**Menção DEP 8720/2011-09-29 03:03:46 UTC - PRESTAÇÃO DE CONTAS INDIVIDUAL**

Ano da Prestação de Contas: 2010 (2010-01-01 A 2010-12-31)

Emitida Certificação Legal de Contas, sendo o parecer de Revisão: Sem Reservas

Requerente e Responsável pelo Registo: *ECOAMBIENTE CONSULTORES DE ENGENHARIA GESTÃO E PRESTAÇÃO DE SERVIÇOS SA*

*Menção realizada nos termos do Decreto-Lei nº. 8/2007 de 17 Janeiro*

**An. 1 - 20110929 - Publicado em <http://www.mj.gov.pt/publicacoes>**

*Menção realizada nos termos do Decreto-Lei nº. 8/2007 de 17 Janeiro*

Menção	<p><b>DEP 10794/2011-10-10 20:55:51 UTC - ACTUALIZAÇÃO PRESTAÇÃO DE CONTAS INDIVIDUAL</b></p> <p>Ano da Prestação de Contas: 2010 (2010-01-01 a 2010-12-31)</p> <p>Emitida Certificação Legal de Contas, sendo o parecer de Revisão: Com Ênfases</p> <p>Requerente e Responsável pelo Registo: <i>ECOAMBIENTE CONSULTORES DE ENGENHARIA GESTÃO E PRESTAÇÃO DE SERVIÇOS SA</i>  <i>Menção realizada nos termos do Decreto-Lei nº. 8/2007 de 17 Janeiro</i></p> <p><b>An. 1 - 20111010 - Publicado em <a href="http://www.mj.gov.pt/publicacoes">http://www.mj.gov.pt/publicacoes</a></b></p> <p><i>Menção realizada nos termos do Decreto-Lei nº. 8/2007 de 17 Janeiro</i></p>
Menção	<p><b>DEP 11188/2011-10-26 19:28:16 UTC - ACTUALIZAÇÃO PRESTAÇÃO DE CONTAS INDIVIDUAL</b></p> <p>Ano da Prestação de Contas: 2010 (2010-01-01 a 2010-12-31)</p> <p>Emitida Certificação Legal de Contas, sendo o parecer de Revisão: Com Ênfases</p> <p>Requerente e Responsável pelo Registo: <i>ECOAMBIENTE CONSULTORES DE ENGENHARIA GESTÃO E PRESTAÇÃO DE SERVIÇOS SA</i>  <i>Menção realizada nos termos do Decreto-Lei nº. 8/2007 de 17 Janeiro</i></p> <p><b>An. 1 - 20111026 - Publicado em <a href="http://www.mj.gov.pt/publicacoes">http://www.mj.gov.pt/publicacoes</a></b></p> <p><i>Menção realizada nos termos do Decreto-Lei nº. 8/2007 de 17 Janeiro</i></p>
Menção	<p><b>DEP 11195/2011-10-26 19:29:11 UTC - ACTUALIZAÇÃO PRESTAÇÃO DE CONTAS INDIVIDUAL</b></p> <p>Ano da Prestação de Contas: 2010 (2010-01-01 a 2010-12-31)</p> <p>Emitida Certificação Legal de Contas, sendo o parecer de Revisão: Com Ênfases</p> <p>Requerente e Responsável pelo Registo: <i>ECOAMBIENTE CONSULTORES DE ENGENHARIA GESTÃO E PRESTAÇÃO DE SERVIÇOS SA</i>  <i>Menção realizada nos termos do Decreto-Lei nº. 8/2007 de 17 Janeiro</i></p> <p><b>An. 1 - 20111026 - Publicado em <a href="http://www.mj.gov.pt/publicacoes">http://www.mj.gov.pt/publicacoes</a></b></p> <p><i>Menção realizada nos termos do Decreto-Lei nº. 8/2007 de 17 Janeiro</i></p>
Menção	<p><b>DEP 10041/2012-08-06 20:23:44 UTC - PRESTAÇÃO DE CONTAS INDIVIDUAL</b></p> <p>Ano da Prestação de Contas: 2011 (2011-01-01 a 2011-12-31)</p> <p>Emitida Certificação Legal de Contas, sendo o parecer de Revisão: Sem Reservas</p> <p>Requerente e Responsável pelo Registo: <i>ECOAMBIENTE CONSULTORES DE ENGENHARIA GESTÃO E PRESTAÇÃO DE SERVIÇOS SA</i>  <i>Menção realizada nos termos do Decreto-Lei nº. 8/2007 de 17 Janeiro</i></p> <p><b>An. 1 - 20120806 - Publicado em <a href="http://www.mj.gov.pt/publicacoes">http://www.mj.gov.pt/publicacoes</a></b></p> <p><i>Menção realizada nos termos do Decreto-Lei nº. 8/2007 de 17 Janeiro</i></p>
Menção	<p><b>DEP 8609/2013-07-19 23:02:11 UTC - PRESTAÇÃO DE CONTAS INDIVIDUAL</b></p> <p>Ano da Prestação de Contas: 2012 (2012-01-01 a 2012-12-31)</p>



Emitida Certificação Legal de Contas, sendo o parecer de Revisão: Sem Reservas e Sem Ênfases

Requerente e Responsável pelo Registo: *ECOAMBIENTE - CONSULTORES DE ENGENHARIA GESTÃO E PRESTAÇÃO DE SERVIÇOS S A*  
*Menção realizada nos termos do Decreto-Lei nº. 8/2007 de 17 Janeiro*

An. 1 - 20130719 - Publicado em <http://www.mj.gov.pt/publicacoes>

*Menção realizada nos termos do Decreto-Lei nº. 8/2007 de 17 Janeiro*

Menção DEP 7889/2014-07-18 00:30:58 UTC - PRESTAÇÃO DE CONTAS INDIVIDUAL

Ano da Prestação de Contas: 2013 (2013-01-01 a 2013-12-31)

Emitida Certificação Legal de Contas, sendo o parecer de Revisão: Sem Reservas e Sem Ênfases

Requerente e Responsável pelo Registo: *ECOAMBIENTE - CONSULTORES DE ENGENHARIA GESTÃO E PRESTAÇÃO DE SERVIÇOS S A*  
*Menção realizada nos termos do Decreto-Lei nº. 8/2007 de 17 Janeiro*

An. 1 - 20140718 - Publicado em <http://www.mj.gov.pt/publicacoes>

*Menção realizada nos termos do Decreto-Lei nº. 8/2007 de 17 Janeiro*

Certidão permanente subscrita em 09-02-2015 e válida até 09-05-2016

Fim da Certidão

**Nota Importante:**

Não necessita de imprimir este documento. Pode dar o código de acesso a qualquer entidade pública ou privada, sempre que precise de apresentar uma certidão de registo comercial.

« Voltar Sair

Sintra, 14 de Julho de 2015

Dep. Técnico Comercial

ECOAMBIENTE S.A.

